

KULT X

Spiralschneider Zubehör-Set



de	Gebrauchsanweisung	4
en	Operating Manual	8
fr	Mode d'emploi	12
it	Istruzioni per l'uso	16
es	Instrucciones de uso	20

nl	Gebruiksaanwijzing	24
da	Brugsanvisning	28
sv	Användarguide	32
fi	Käyttöohje	36
no	Bruksanvisning	40

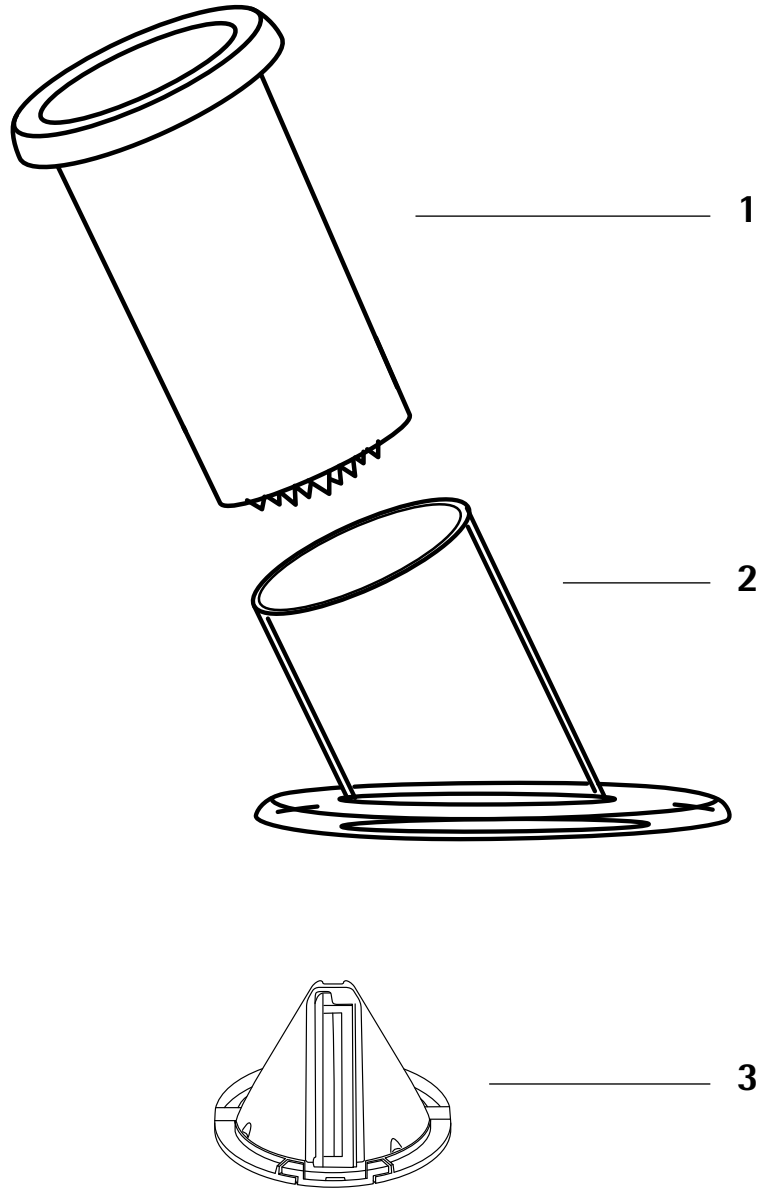

Aufbau Zubehör-Set

- 1 Stopfer
- 2 Einfüllstutzen
- 3 Schneideinsatz

Design of the attachments

- 1 Stopper
- 2 Filler tubes
- 3 Cutter insert

Composition set d'accessoires

- 1 Poussoir
- 2 Tubulure de remplissage
- 3 Plaquette de coupe

Struttura kit di accessori

- 1 Calcatolo
- 2 Imbuto
- 3 Inserto per tagliare

Estructura juego de accesorios

- 1 Alimentador
- 2 Tubo de carga
- 3 Accesorio de corte

Onderdelen accessoireset

- 1 Duwer
- 2 Vulstukken
- 3 Snij-inzetstuk

Oppbygning tilbehørssettet

- 1 Stopper
- 2 Påfyldningsstuds
- 3 Skæreindsats

Tilbehørsatsen konstruktion

- 1 Stoppare
- 2 Påfyllningsrör
- 3 Skärinsats

Spiraalileikkurilla osat

- 1 Työnnin
- 2 Täyttösuppilo
- 3 Terä

Oppbygning tilbehørssettet

- 1 Stapper
- 2 Matestuss
- 3 Kutteinnsats

Wichtige Sicherheitshinweise

- Schalten Sie das Gerät aus und ziehen Sie immer den Netzstecker, bevor Sie Zubehörteile wechseln oder sich Teilen nähern, die sich beim Gebrauch bewegen.
- Reinigen Sie nach Verwendung des Zubehöres und des Gerätes alle Flächen/ Teile, die mit Nahrungsmitteln in Berührung gekommen sind. Bitte befolgen Sie die Hinweise im Kapitel „Reinigung und Pflege“.
- Das Zubehör ist nur für die Verwendung mit dem WMF KULT X Spiralschneider bestimmt.
- Beachten Sie die Sicherheitshinweise für den WMF KULT X Spiralschneider.
- Achtung Verletzungsgefahr, die Messer und Schneiden sind scharf!
- Während des Verarbeitens nicht in Einführhilfe greifen und keine Gegenstände außer dem mitgeliefertem Stopfer in diese stecken.
- Greifen Sie nicht in das Zubehör, wenn es in Betrieb ist. Achten Sie darauf, dass z. B. Haare, lose Kleidungsstücke nicht in die Einführhilfe gelangen.
- Vor Herausnehmen des Schneideinsatzes unbedingt den Stillstand des Motors und des Schneideinsatzes abwarten.
- Vor dem Auswechseln von Zubehör oder Zusatzteilen, die im Betrieb bewegt werden, muss das Gerät ausgeschaltet und vom Netz getrennt werden.

Vor dem Benutzen

Das WMF KULT X Spiralschneider Zubehör-Set darf nur für den vorgesehenen Zweck gemäß dieser Gebrauchsanweisung verwendet werden. Lesen Sie die Gebrauchsanweisung deshalb vor der Inbetriebnahme sorgfältig. Sie gibt Anweisungen für den Gebrauch, die Reinigung und die Pflege des Zubehör-Sets. Bei Nichtbeachtung übernehmen wir keine Haftung für eventuelle Schäden. Bewahren Sie die Gebrauchsanweisung sorgfältig auf und geben Sie diese gemeinsam mit dem Zubehör-Set an Nachbenutzer weiter. Beachten Sie auch die Garantiehinweise am Ende. Das Zubehör-Set ist nicht für den gewerblichen Gebrauch bestimmt, sondern nur für die Zubereitung von Lebensmitteln in haushaltsüblichen Mengen.

Beim Gebrauch die Sicherheitshinweise beachten.

Verwendung

Mit dem WMF KULT X Spiralschneider können schnell und einfach gesunde Gemüse-Nudeln, Salate und dekorative Obst- & Gemüse Beilagen zubereitet werden. Am besten lassen sich festere Obst- und Gemüsesorten mit länglicher Form und rundem Durchmesser von 30-40 mm verarbeiten. Das Gerät ist nicht für die Verarbeitung von besonders weichen Obst- und Gemüsesorten (z.B. Aubergine oder gekochte Rote Beete) ausgelegt.

Schneideinsätze

Zum Raspeln:

- Schneideinsatz (1) vom WMF KULT X Spiralschneider
- Schneideinsatz (2) vom WMF KULT X Spiralschneider
- Schneideinsatz (3) vom WMF KULT X Spiralschneider

Zum Schneiden:

Neuer Scheideinsatz (☉) vom WMF KULT X Spiralschneider Zubehör-Set

Zum Spiralisieren:

Neuer Scheideinsatz (☉) vom WMF KULT X Spiralschneider Zubehör-Set

Inbetriebnahme

Schneideinsatz

Reinigen Sie vor der Verwendung das Gerät wie im Kapitel „Reinigung und Pflege“ beschrieben.

- Legen Sie den Schneideinsatz-Halter in die Motoreinheit ein.
- Wählen Sie den gewünschten Schneideinsatz aus und setzen Sie diesen in die Schneideinsatzhalterung.

Achtung: Die Messer der Schneideinsätze sind scharf, fassen Sie die Schneideinsätze nur am Kunststoff an.

Bitte beachten Sie zur weiteren Verwendung des Zubehör-Sets die Gebrauchsanweisung des WMF KULT X Spiralschneiders.

Einfüllstutzen



- Platzieren Sie nun den Einfüllstutzen auf dem Schneideinsatz und rasten diesen mit einer Drehung im Uhrzeigersinn spürbar ein.
Hinweis: Ohne Einrasten des Einfüllstutzens ist es nicht möglich das Gerät in Betrieb zu nehmen.
- Platzieren Sie den transparenten Auffangbehälter im Gerät, um die spiralisierten, geschnittenen oder geraspelten Lebensmittel darin zu sammeln.
- Stecken Sie nun den Netzstecker in die Steckdose.
- Füllen Sie das Lebensmittel längs in den Einfüllstutzen und schalten das Gerät mithilfe der Start-/Stopp-Taste ein.
Hinweis: Drücken Sie nur leicht mit dem Stopfer auf die Zutaten, sodass die Zutaten Kontakt mit dem Schneideinsatz haben.
- Schalten Sie das Gerät nach jedem Schneidevorgang aus, um es erneut zu befüllen.
Hinweis: Kleine Obst- oder Gemüsereste könnten nach dem Schneidevorgang in dem Einfüllstutzen übrig bleiben und sollten nach jedem Schneidevorgang entfernt werden.
- Ziehen Sie nach Beendigung des Schneidevorgangs den Netzstecker. Entnehmen Sie den Schneideinsatz durch einen leichten Druck von unten (siehe Bild).



Achtung: Die Messer der Schneideinsätze sind scharf, fassen Sie die Schneideinsätze nur am Kunststoff an.

Reinigung und Pflege

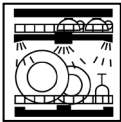
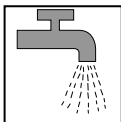
Keine scheuernden Reinigungsmittel verwenden. Achten Sie darauf, dass Sie sich beim Reinigen des Schneideinsatzes nicht an dem scharfen Messer verletzen und fassen Sie den Schneideinsatz nur am Kunststoff an. Zur einfachen Reinigung können Sie alle abnehmbaren Teile (Stopfer, Einfüllstutzen und Schneideinsatz) in die Spülmaschine geben. Wir empfehlen allerdings für eine materialschonende Reinigung den Schneideinsatz mithilfe einer Spülbürste und warmem Spülwasser zu reinigen. Bei zu häufiger Reinigung in der Spülmaschine kann die Schärfe der Klinge abnehmen.

	 spülmaschinen- geeignet	 unter fließendem Wasser abspülbar	 feucht abwischen
Stopfer	✓	✓	✓
Einfüllstutzen	✓	✓	✓
Schneideinsätze	✓	✓	✓

Garantie-Information

Für unsere Geräte übernehmen wir gegenüber dem Endkunden eine 24-monatige Haltbarkeitsgarantie. Sie beginnt mit dem Kauf des Gerätes durch den Endkunden und gilt im Gebiet der Bundesrepublik Deutschland. Ansprüche aus dieser Garantie sind unter Vorlage des Kaufbelegs direkt gegenüber unserem zentralen Kundendienst geltend zu machen. Von der Garantie ausgeschlossen sind Schäden durch normalen Verschleiß, unsachgemäßen Gebrauch sowie unterbliebene Pflege. Der Endkunde besitzt zusätzlich zu den Ansprüchen aus dieser Garantie gesetzliche Ansprüche wegen Mängeln des Gerätes gegenüber seinem direkten Verkäufer/Händler, die durch diese Garantie nicht eingeschränkt werden.



Das Gerät entspricht den Europäischen Richtlinien 2014/35/EU, 2014/30/EU und 2009/125/EU.

Dieses Produkt darf am Ende seiner Lebensdauer nicht über den normalen Haushaltsabfall entsorgt werden, sondern muss an einem Sammelpunkt für das Recycling von elektrischen und elektronischen Geräten abgegeben werden. Die Werkstoffe sind gemäß ihrer Kennzeichnung wiederverwertbar. Mit der Wiederverwendung, der stofflichen Verwertung oder anderen Formen der Verwertung von Altgeräten leisten Sie einen wichtigen Beitrag zum Schutze unserer Umwelt. Bitte erfragen Sie bei der Gemeindeverwaltung die zuständige Entsorgungsstelle.

Änderungen vorbehalten

Important safety information

- Switch off the appliance and disconnect from the mains supply before changing accessories or approaching parts that move in use.
- After using the appliance and accessories, clean all surfaces/parts that have come into contact with food. Follow the instructions in the "Cleaning and care" section.
- These attachments are intended for use only with the WMF KULT X spiralizer.
- Please note the safety precautions for the WMF KULT X spiralizer.
- Caution: The knives and blades are sharp! Handle with care to avoid injury.
- Do not reach into it the feeder during processing or insert anything other than the provider plunger.
- Do not reach into the attachment while it is in operation.
- Be careful to prevent e.g. hair and loose items of clothing getting caught in the feeder.
- Before removing the cutter insert, always wait for the motor and the cutter insert to stop moving.
- The appliance must be switched off and disconnected from the mains before accessories or additional parts that move during operation are replaced.

Before use

These attachment may be used only for the intended purpose as stipulated in these instructions for use. You are therefore advised to read the instruction manual carefully before use. These contain instructions for using, cleaning and caring for the attachments. We accept no liability for any damage caused by a failure to heed the instructions. Keep this instruction manual in a safe place and pass it on to any subsequent user together with the attachments. Please also note the warranty information at the end. The attachments are not intended for commercial use, but only for the preparation of household quantities of food.

The safety precautions must be observed during use.

Use

The WMF KULT X spiralizer attachments can be used to prepare vegetable noodles, salad and decorative fruit and vegetable side dishes quickly and easily. More solid pieces of fruit and vegetables (e.g. courgettes, cucumbers, radishes, carrots, apples and pears) are best cut in an elongated shape with a round diameter of 30-40mm. The attachments are not designed for processing particularly soft types of fruit and vegetables (e.g. aubergines or cooked beetroot).

Cutting insert

For grating:

WMF KULT X spiralizer cutting insert (1)

WMF KULT X spiralizer cutting insert (2)

WMF KULT X spiralizer cutting insert (3)

For slicing:

The new cutting insert (☉) from the WMF KULT X spiralizer attachment set

For spiraling:

The new cutting insert (☉) from the WMF KULT X spiralizer attachment set

Before using for the first time

Cutting insert

Clean the device before use as described in the chapter on "Cleaning and Care".

- Place the the cutter insert holder into the motor unit.
- Choose the cutter insert you want and stick it into the rack.
Please note: The blades on the cutter inserts are sharp; pick the cutter inserts up only by the plastic parts.
 Please also note the instruction manual for the WMF KULT X spiralizer before using the attachments.

Filler tubes

- Now place the filler tubes on the cutting insert and twist them in a clockwise direction until you feel them lock into place.
Note: The machine cannot be operated if the filler tubes are not locked in place.
- Place the transparent collection container inside the device to collect the food after it has been cut into a spiral shape.
- Now plug the mains plug into the socket.
- Pour the food into the filler tubes lengthwise and turn on the device using the start/stop button.
Note: Gently press the plunger onto the ingredients so that they make contact with the cutting insert.
- After cutting, turn the device off before refilling.
Note: Small pieces of fruit or vegetable may remain in the filler tubes after cutting. These should be removed once cutting has been completed.
- Unplug the mains plug once you have finished cutting. Take the cutter insert out by pressing gently from underneath (see picture).



Warning: The blade of the cutting insert is sharp. Always hold the cutting insert by the plastic.

Cleaning and care

Never use abrasive cleaning agents. When cleaning the cutting insert, be careful not to hurt yourself on the sharp blade. Always hold the cutting insert by the plastic parts. For ease of cleaning, all the removable parts (plunger, filler tubes and cutting inserts) can be put in the dishwasher. However, to protect the materials we recommend gently cleaning the cutting inserts in warm water using a washing-up brush. Regular washing in the dishwasher may blunt the blade.

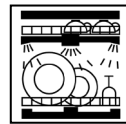
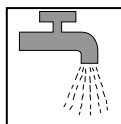
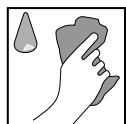
	 Dishwasher safe	 Can be rinsed under running water	 Wipe with a damp cloth
Stopper	✓	✓	✓
Filler tubes	✓	✓	✓
Cutter inserts	✓	✓	✓



The device complies with the European Directives 2014/35/EU, 2014/30/EU and 2009/125/EU.



At the end of its service life, this product may not be disposed of in the normal household waste, but rather must be disposed of at a collection point for recycling electrical and electronic devices. The materials are recyclable according to their labelling. You make an important contribution to protecting our environment by reusing, recycling or utilising old devices in other ways. Please ask the municipal administration where the appropriate disposal facility is located.

Subject to change.

Consignes de sécurité importantes

- Arrêtez l'appareil et débranchez-le toujours avant de changer d'accessoire ou de vous approcher de pièces qui sont en mouvement lors du fonctionnement.
- Après avoir utilisé les accessoires et l'appareil, nettoyez toutes les surfaces/pièces qui sont entrées en contact avec les aliments. Veuillez suivre les instructions du chapitre « Nettoyage et entretien ».
- Cet accessoire convient uniquement au coupe-légumes en spirale KULT X de WMF.
- Veuillez respecter les consignes de sécurité du coupe-légumes en spirale KULT X de WMF.
- Attention au risque de blessure, les couteaux et les lames sont tranchants !
- Lors de la manipulation, ne mettez pas les mains dans le dispositif de remplissage et n'y introduisez pas autre chose que le poussoir fourni.
- Ne mettez pas les mains dans l'accessoire lorsque celui-ci est en marche.
- Veillez également à ce que des cheveux ou vêtements, par exemple, ne soient pas pris dans le dispositif.
- Avant de retirer la plaquette de coupe, attendre l'arrêt du moteur et de la plaquette de coupe.
- Avant de remplacer les accessoires ou les pièces supplémentaires qui bougent en état de marche, il faut éteindre et débrancher l'appareil.

Avant l'utilisation

Le set d'accessoires ne doit être utilisé que pour l'usage prévu conformément à ce manuel d'utilisation. En conséquence, veuillez le lire attentivement avant la mise en service. Il contient des consignes importantes pour l'utilisation, le nettoyage et l'entretien du set d'accessoires. Nous déclinons toute responsabilité en cas de dommage résultant du non-respect des consignes. Conservez soigneusement ce manuel d'utilisation et transmettez-le avec le set d'accessoires en cas de remise à une tierce personne. Consulter également les informations de garantie à la fin de ce manuel d'utilisation. Le set d'accessoires ne doit pas faire l'objet d'un usage professionnel, car il se prête uniquement à la préparation d'aliments dans des quantités domestiques. Respectez les consignes de sécurité lors de l'utilisation.

Utilisation

Grâce au set d'accessoires pour le coupe-légumes en spirale KULT X de WMF, vous pouvez préparer rapidement et facilement de saines salades et pâtes de légumes, ainsi que des garnitures décoratives de fruits et légumes. Les variétés de fruits et légumes fermes et de forme oblongue (par ex. courgettes, concombres, radis, carottes, pommes et poires) d'un diamètre de 30-40 mm sont les plus adaptées à la préparation. Le set d'accessoires n'est pas adapté pour la préparation de variétés de fruits et légumes particulièrement mous (par ex. aubergines ou betterave rouge cuite).

Plaquette de coupe

Pour râper:

Plaquette de coupe (1) du coupe-légumes en spirale KULT X de WMF

Plaquette de coupe (2) du coupe-légumes en spirale KULT X de WMF

Plaquette de coupe (3) du coupe-légumes en spirale KULT X de WMF

Pour couper:

Nouvelle plaquette de coupe (2) du set d'accessoires pour coupe-légumes en spirale KULT X de WMF

Pour couper en spirale:

Nouvelle plaquette de coupe (2) du set d'accessoires pour coupe-légumes en spirale KULT X de WMF

Mise en service

Plaquette de coupe

Avant d'utiliser l'appareil, nettoyez-le comme décrit dans le chapitre « Nettoyage et entretien ».

- Placez le support pour plaquette de coupe dans le bloc moteur.
 - Choisissez la plaquette de coupe souhaitée et placez-la dans le support pour plaquette.
 - Attention** : les lames des plaquettes de coupe sont tranchantes, ne touchez que la partie en plastique des plaquettes de coupe.
- Pour une utilisation ultérieure du set d'accessoires, veuillez vous référer à la notice d'utilisation du coupe-légumes en spirale KULT X de WMF.

Tubulure de remplissage

- Placez maintenant la tubulure de remplissage sur la plaquette de coupe et encliquez celle-ci fermement en la tournant dans le sens des aiguilles d'une montre.
Remarque : Si la tubulure de remplissage n'est pas encliquetée, il est impossible de faire fonctionner l'appareil.
- Placez le récipient collecteur transparent dans l'appareil afin d'y récupérer les aliments coupés en spirale, découpés ou râpés.
- Vous pouvez maintenant brancher l'appareil.
- Placez l'aliment dans le sens de la longueur dans la tubulure de remplissage, et allumez l'appareil en appuyant sur la touche Marche/Arrêt.
Remarque: ne pressez que légèrement les aliments avec le poussoir pour que ces derniers soient en contact avec la plaquette de coupe.
- Éteignez l'appareil après chaque cycle de coupe pour le remplir de nouveau.
Remarque: Il est possible que des restes de fruits ou de légumes restent coincés dans la tubulure de remplissage après chaque découpe. Il faut les enlever à chaque fois.
- Débranchez l'appareil à la fin du processus de coupe. Retirez la plaquette de coupe en appuyant légèrement depuis le dessous (voir le dessin).



Attention : La lame de la plaquette de coupe est tranchante; saisissez la plaquette de coupe uniquement par la partie en plastique.

Nettoyage et entretien

N'utilisez pas de nettoyants abrasifs. En nettoyant la plaquette de coupe, faites attention à ne pas vous blesser sur la lame tranchante; tenez-la uniquement par sa partie en plastique. Pour un nettoyage aisé, vous pouvez placer toutes les pièces amovibles (poussoir, tubulure de remplissage et plaquette de coupe) dans le lave-vaisselle. Pour un nettoyage respectueux des matériaux, nous recommandons cependant de nettoyer la plaquette de coupe avec une brosse à vaisselle dans de l'eau de vaisselle chaude. Le nettoyage fréquent au lave-vaisselle risque d'atténuer le tranchant de la lame.

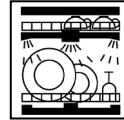
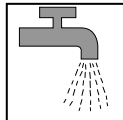
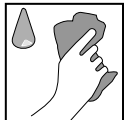
	 compatible avec le lave-vaisselle	 rinçable à l'eau courante	 essuyer avec un chiffon humide
Poussoir	✓	✓	✓
Tubulure de remplissage	✓	✓	✓
Plaquette de coupe	✓	✓	✓



L'appareil est conforme aux Directives Européennes 2014/35/EU, 2014/30/EU et 2009/125/EU.



Au terme de son utilisation ce produit ne doit pas être éliminé avec les déchets ménagers habituels, mais il doit être déposé dans un point de collecte pour le recyclage d'appareils électriques et électroniques. Les matériaux sont recyclables conformément à leur identification. Grâce à la réutilisation, le recyclage de matériaux ou d'autres formes de recyclage des vieux appareils vous contribuez de manière significative à la protection de notre environnement. Veuillez contacter votre municipalité pour connaître le centre de traitement compétent.

Sous réserve de modifications

Importanti indicazioni per la sicurezza

- Spegnere l'apparecchio e togliere sempre la spina prima di sostituire gli accessori o di avvicinare delle parti che si muovono durante l'utilizzo.
- Terminato l'utilizzo degli accessori e dell'apparecchio, pulire tutte le superfici/parti che sono state a contatto con gli alimenti. Seguire le indicazioni contenute nel capitolo "Pulizia e manutenzione".
- Gli accessori sono destinati esclusivamente all'utilizzo con il tagliaverdura a spirale KULT X WMF.
- Rispettare le indicazioni di sicurezza per il tagliaverdura a spirale KULT X WMF.
- Attenzione, pericolo di lesioni, i coltelli e le lame sono affilate!
- Durante l'utilizzo non mettere le mani nella guida di inserimento e non inserire oggetti, escluso il calcoio in dotazione.
- Non mettere le mani negli accessori mentre è in funzione.
- Fare attenzione a che per es. capelli, abiti larghi, ecc. non tocchino la guida di inserimento.
- Prima di rimuovere l'inserto per tagliare staccare la spina.
- Utilizzare esclusivamente gli inserti da taglio originali, inclusi nella confezione.

Prima dell'uso

Il kit di accessori deve essere impiegato solo per l'uso previsto, nel rispetto delle presenti istruzioni. A tal fine, leggere accuratamente le istruzioni per l'uso prima della messa in servizio. Esse forniscono indicazioni per l'utilizzo, la pulizia e la manutenzione del kit di accessori. In caso di inosservanza, decliniamo ogni responsabilità per eventuali danni. Conservare accuratamente le istruzioni per l'uso e, in caso di cessione del kit di accessori, consegnarle all'utente successivo insieme agli accessori. Rispettare anche le istruzioni di garanzia riportate alla fine. Questo kit di accessori non è concepito per un uso commerciale, ma solo per la preparazione di alimenti in quantità consuete per un utilizzo in ambito domestico.

Durante l'uso osservare scrupolosamente le istruzioni per la sicurezza.

Utilizzo

Con il kit di accessori per il tagliaverdura a spirale KULT X WMF preparate facilmente e rapidamente pasta di verdure, insalate e contorni decorativi con verdure e frutta. I risultati migliori si ottengono con frutti e verdure dalla consistenza compatta (ad es. zucchine, cetrioli da insalata, ravanelli, carote, mele e pere) e con forma allungata, con un diametro di 30-40 mm. Il kit di accessori non è adatto a lavorare frutta e verdura particolarmente morbida (per es. melanzane o barbabietole cotte).

Inserto per tagliare

Per grattugiare:
inserto per tagliare (1) del tagliaverdura a spirale WMF KULT X
inserto per tagliare (2) del tagliaverdura a spirale WMF KULT X
inserto per tagliare (3) del tagliaverdura a spirale WMF KULT X

Per tagliare:
nuovo inserto per tagliare (⊗) del set di accessori per tagliaverdura a spirale KULT X WMF

Per tagliare a spirale:
nuovo inserto per tagliare (⊗) del set di accessori per tagliaverdura a spirale KULT X WMF

Prima messa in servizio

Inserto per tagliare

Pulire l'apparecchio prima dell'uso, come descritto nel capitolo "Pulizia e manutenzione".

- Inserire il supporto dell'inserto per tagliare nell'unità motore.
- Scegliere l'inserto per tagliare e inserirlo nel supporto relativo.
Attenzione: gli inserti per tagliare sono molto affilati, afferrarli sempre sulla parte in plastica. Per l'utilizzo del set di accessori vedere le istruzioni per l'uso del tagliaverdura a spirale KULT X WMF.

Imbuto



- Posizionare l'imbuto sull'inserto per tagliare e bloccarlo in modo percettibile ruotandolo in senso orario.
Indicazione: se l'imbuto non è bloccato correttamente l'apparecchio non può essere messo in funzione.
- Posizionare il recipiente trasparente nell'apparecchio per raccogliere gli alimenti tagliati a spirale, affettati o grattugiati.
- Inserire la spina nella presa.
- Inserire l'alimento per la lunghezza nell'imbuto utilizzando il calcoio e avviare l'apparecchio tramite il tasto Start/Stop.
Indicazione: spingere gli alimenti solo leggermente con il calcoio in modo che restino a contatto con l'inserto per tagliare.
- Spegnere l'apparecchio dopo ogni fase di lavoro per riempirlo nuovamente.
Indicazione: Dopo ogni fase di lavorazione è necessario asportare gli eventuali residui di frutta o verdura all'interno dell'imbuto.
- Al termine della lavorazione estrarre la spina elettrica. Estrarre l'inserto per tagliare applicando una leggera pressione dal basso (vedi immagine):



Attenzione: Le lame dell'inserto per tagliare sono affilate, toccare l'inserto esclusivamente sulla parte in plastica.

Pulizia e manutenzione

Non usare detergenti abrasivi. Fare particolare attenzione a non ferirsi durante la pulizia dell'inserto per tagliare molto affilato, afferrarlo sempre solo sulla parte in plastica. Per una pulizia ancora più semplice lavare in lavastoviglie tutte le parti mobili (calcatoio, imbuto e inserto per tagliare). Consigliamo una pulizia delicata dell'inserto per tagliare con acqua calda saponata e una spazzola per stoviglie. Il lavaggio troppo frequente in lavastoviglie potrebbe pregiudicare l'affilatura delle superfici da taglio.

	 adatto per lavastoviglie	 lavabile con acqua corrente	 pulire con un panno umido
Calcatoio	✓	✓	✓
Imbuto	✓	✓	✓
Inserti per tagliare	✓	✓	✓



L'apparecchio è conforme alle direttive europee 2014/35/EU, 2014/30/EU e 2009/125/EU.



Alla fine del suo ciclo di vita non buttare il prodotto nella spazzatura domestica, ma consegnarlo in un centro di riciclaggio di apparecchi elettrici o elettronici. I materiali possono essere riciclati in conformità con la loro etichettatura. Grazie al riciclaggio, al recupero e ad altre forme di recupero di vecchi apparecchi, si riesce a contribuire in modo significativo alla protezione dell'ambiente. Per informazioni relative al centro di smaltimento, si prega di contattare l'amministrazione comunale.

Con riserva di modifiche

Advertencias de seguridad importantes

- Apague el aparato y desconecte siempre el enchufe de la red antes de cambiar los accesorios o de acercarse a piezas que se mueven durante el funcionamiento.
- Luego de la utilización, limpie todas las superficies y piezas del aparato y los accesorios que hayan estado en contacto con alimentos. Siga las indicaciones contenidas en el capítulo "Limpieza y cuidados".
- El accesorio está previsto únicamente para su uso con la cortadora en espiral WMF KULT X.
- Tenga en cuenta las indicaciones de seguridad para la cortadora en espiral WMF KULT X.
- ¡Atención: peligro de lesiones, debido a que las cuchillas y los filos están afilados!
- No se deben meter las manos en el dispositivo auxiliar de llenado durante el procesamiento ni tampoco ningún objeto, a excepción del alimentador suministrado.
- No introduzca las manos en el aparato, mientras esté funcionando.
- Asegúrese de que, p. ej., el cabello o prendas de ropa no entren en contacto con el dispositivo auxiliar de llenado.
- Antes de quitar el suplemento de corte, espere sin excepciones a que se detenga el motor y el suplemento de corte.
- Antes de reemplazar algún accesorio o pieza adicional que se mueva durante el funcionamiento, debe apagar el aparato y desconectarlo de la red.

Antes de usarlo

Utilice el juego de accesorios solo para el fin previsto y siempre siguiendo las instrucciones de uso de este manual. Lea atentamente estas instrucciones antes de poner el aparato en funcionamiento. En ellas, encontrará indicaciones para el uso, la limpieza y el mantenimiento correctos del juego de accesorios. No nos responsabilizamos de los daños que puedan producirse por un uso no conforme al previsto. Guarde bien estas instrucciones y entréguelas al siguiente usuario junto con el juego de accesorios. Tenga en cuenta también las advertencias de la garantía contenidas al final de las instrucciones de uso. El juego de accesorios no es apto para el uso industrial, sino solo para preparar alimentos en cantidades usuales en el hogar. Respete siempre las indicaciones de seguridad durante el uso.

Utilización

El juego de accesorios de la cortadora en espiral KULT X de WMF le permite preparar de modo rápido y sencillo sanos platos de espirales de verdura, ensaladas y guarniciones decorativas de fruta y verdura. Es muy adecuada para procesar tipos de frutas y verduras firmes (p. ej., calabacín, pepino, rábano, zanahoria, manzana y pera) con formas alargadas y diámetros redondos de 30–40 mm. El juego de accesorios no está diseñado para el procesamiento de tipos de frutas y verduras particularmente blandas (berenjenas o remolachas hervidas, por ejemplo).

Accesorio de corte

Para raspar:

- accesorio de corte (1) de la cortadora en espiral WMF KULT X
- accesorio de corte (2) de la cortadora en espiral WMF KULT X
- accesorio de corte (3) de la cortadora en espiral WMF KULT X

Para cortar:

Nuevo accesorio de corte (2) del juego de accesorios de la cortadora en espiral WMF KULT X

Para hacer espirales:

Nuevo accesorio de corte (2) del juego de accesorios de la cortadora en espiral WMF KULT X

Puesta en funcionamiento

Accesorio de corte

Antes de usarlo, limpie el aparato tal y como se describe en el capítulo "Limpieza y cuidados".

- Coloque el soporte de accesorio de corte en la unidad de motor.
- Elija el accesorio de corte deseado y colóquelo en el soporte de accesorio de corte.

Atención: las cuchillas de los accesorios de corte son afiladas, toque el accesorio de corte únicamente por el plástico.

Para consultar otros usos del juego de accesorios, tenga en cuenta las instrucciones de uso de la cortadora en espiral WMF KULT X.

Tubo de carga

- A continuación, coloque el tubo de carga en el accesorio de corte y gírelo en el sentido de las agujas del reloj hasta que quede encastrado de manera notable.
Indicación: Si no se encastra el tubo de carga, no es posible poner en funcionamiento el aparato.
- Coloque el recipiente colector transparente en el aparato para recoger en este los alimentos en espiral, cortados o raspados.
- Ahora inserte el enchufe en la toma de corriente.
- Introduzca el alimento longitudinalmente en el tubo de carga y encienda el aparato mediante la tecla de inicio/parada.
Indicación: presione únicamente de modo ligero los ingredientes con el alimentador, para que entren en contacto con el accesorio de corte.
- Apague el aparato después de cada procedimiento de corte para volver a llenarlo.
Indicación: Después del proceso de cortado pueden quedar pequeños restos de fruta o verdura en el tubo de carga, que deben retirarse después de cada proceso de cortado.
- Desenchufe el aparato una vez finalizado el proceso de cortado. Quite el accesorio de corte presionándolo ligeramente desde abajo (véase la imagen).



Atención: La cuchilla del accesorio de corte está muy afilada. Sostenga el accesorio de corte solo por la parte plástica.

Limpeza y cuidados

No utilice productos de limpieza abrasivos. Cuando limpie el accesorio de corte, preste atención a no cortarse con las cuchillas afiladas y siempre sujete el accesorio de corte por el plástico. Para facilitar la limpieza, todas las piezas desmontables (alimentador, tubo de carga y accesorio de corte) son aptas para el lavavajillas. Sin embargo, para realizar una limpieza que no dañe los materiales, le recomendamos lavar el accesorio de corte con agua tibia y con ayuda de un cepillo para la vajilla. Si se lava demasiado a menudo en el lavavajillas, la cuchilla puede desafilarse.

	 apto para lavavajillas	 se puede limpiar con agua corriente	 limpieza con paño húmedo
Alimentador	✓	✓	✓
Tubo de carga	✓	✓	✓
Accesorios de corte	✓	✓	✓



El aparato cumple las directivas europeas 2014/35/EU, 2014/30/EU y 2009/125/EU.



No tire este aparato a un contenedor normal; llévalo a un punto de recogida de material eléctrico y electrónico. Según su identificación, los materiales podrán volver a utilizarse. Al reutilizar, aprovechar los materiales o reciclar de otro modo los electrodomésticos usados está ayudando a proteger el medio ambiente. Consulte la ubicación de los puntos de recogida disponibles con su autoridad legal.

Sujeto a modificaciones

Belangrijke veiligheidsinstructies

- Het apparaat uitschakelen en de stekker uit het stopcontact trekken, voordat u de accessoires wisselt of delen uitneemt die tijdens het gebruik te dicht op elkaar bewegen.
- Reinig na het gebruik van de accessoires en het apparaat alle oppervlakken en onderdelen die met levensmiddelen in aanraking zijn gekomen. Volgt u alstublieft de instructies in het hoofdstuk "Reiniging en onderhoud".
- Het accessoire is uitsluitend bestemd voor gebruik in combinatie met de WMF KULT X spiraalsnijder.
- Wij vragen u de veiligheidsinstructies van de WMF KULT X spiraalsnijder op te volgen.
- Let op, gevaar voor letsel! De messen en snij-inzetstukken zijn scherp!
- Grijp tijdens de werking niet in het vulstuk en steek er geen voorwerpen in, met uitzondering van de meegeleverde duwer.
- Grijp tijdens de werking nooit in het accessoire.
- Let op dat bijv. geen loshangende haren of kledingstukken in het vulstuk komen.
- Voor het uitnemen van het snij-inzetstuk moet u absoluut wachten tot de stilstand van motor en het snij-inzetstuk.
- Wanneer u accessoires of reserveonderdelen vervangt die tijdens het gebruik bewegen, moet u het apparaat uitschakelen en de stekker uit het stopcontact trekken.

Vóór het gebruik

De accessoireset mag alleen voor het beoogde doel en overeenkomstig deze gebruiksaanwijzing worden gebruikt. Lees deze gebruiksaanwijzing daarom zorgvuldig door voordat u het apparaat in gebruik neemt. Ze bevat aanwijzingen voor het gebruik, de reiniging en het onderhoud van de accessoireset. Wanneer u de gebruiksaanwijzing niet in acht neemt, zijn wij niet aansprakelijk voor eventuele schade. Bewaar de gebruiksaanwijzing goed en geef deze samen met de accessoireset aan een volgende gebruiker. Let op de garantie-instructies aan het einde van dit document. De accessoireset is niet bestemd voor commercieel gebruik, maar alleen voor de bereiding van levensmiddelen in voor huishoudens gebruikelijke hoeveelheden. Neem bij het gebruik de veiligheidsinstructies in acht.

Gebruik

Met de accessoireset van de WMF KULT X spiraalsnijder kunt u snel en gemakkelijk gezonde pasta van groenten bereiden, evenals salades en decoratieve bijgerechten van groenten en fruit. Wij raden u aan om vrij vaste fruit- en groentesoorten te gebruiken zoals courgette, komkommer, radijs, wortel, appel en peer. Ze hebben bij voorkeur een langwerpige vorm en een diameter van 30-40 mm. De accessoireset is niet geschikt voor de verwerking van zeer zachte fruit- en groentesoorten zoals aubergine of gekookte rode biet.

Snij-inzetstuk

Om te raspen:
 snij-inzetstuk (1) van de WMF KULT X spiraalsnijder
 snij-inzetstuk (2) van de WMF KULT X spiraalsnijder
 snij-inzetstuk (3) van de WMF KULT X spiraalsnijder

Om te snijden:
 nieuw snij-inzetstuk (🌀) van de accessoireset van de WMF KULT X spiraalsnijder

Om te spiraliseren:
 nieuw snij-inzetstuk (🌀) van de accessoireset van de WMF KULT X spiraalsnijder

Ingebruikneming

Snij-inzetstuk

Reinig het apparaat voor het gebruik zoals is beschreven in het hoofdstuk "Reiniging en onderhoud".

- Plaats de houder voor de snij-inzetstukken in de motoreenheid.
- Kies het gewenste snij-inzetstuk en plaats deze in de houder voor de snij-inzetstukken.
Let op: De messen van de snij-inzetstukken zijn scherp. Raak de snij-inzetstukken alleen aan de kunststof aan.
 Raadpleeg voor het verdere gebruik van de accessoireset de gebruiksaanwijzing van de WMF KULT X spiraalsnijder.

Vulstuk



- Plaats nu het vulstuk op het snij-inzetstuk en laat het vulstuk hoorbaar vastklikken door het rechtsom vast te draaien.
- Aanwijzing:** als het vulstuk niet hoorbaar vastklikt, kan het apparaat niet in werking worden gezet.
- Plaats het transparante opvangreservoir in het apparaat om er de spiraalvormige, gesneden of geraspte voedingsmiddelen in op te vangen.
- Steek vervolgens de stekker in het stopcontact.
- Doe het voedingsmiddel in de lengte in het vulstuk en gebruik de Start/Stop-knop om het apparaat in te schakelen.
- Aanwijzing:** Druk de ingrediënten zachtjes aan met de duwer, zodat ze in contact komen met het snij-inzetstuk.
- Schakel het apparaat na elk snijproces uit, zodat u het opnieuw kunt vullen.
- Aanwijzing:** Na het snijden kunnen er kleine restjes fruit of groente achterblijven in het vulstuk. Verwijder ze na elk snijproces.
- Neem na het beëindigen van het snijden de stekker uit het stopcontact. Verwijder het snij-inzetstuk door zachtjes tegen de onderkant te duwen (zie afbeelding).



Opgelet: Het mes van het snij-inzetstuk is scherp. Neem het uitsluitend vast bij het gedeelte van kunststof.

Reiniging en onderhoud

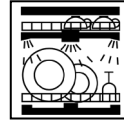
Gebruik geen schurende schoonmaakmiddelen. Let erop dat u zich bij het schoonmaken van het snij-inzetstuk niet aan het scherpe mes bezeert. Neem het snij-inzetstuk uitsluitend vast bij het gedeelte van kunststof. U kunt alle afneembare delen (duwer, vulstuk en snij-inzetstuk) in de vaatwasmachine plaatsen voor een gemakkelijke reiniging. Voor een materiaalvriendelijke reiniging adviseren wij echter om het snij-inzetstuk met een afwasborstel en een warm zeepopje te reinigen. Als het mes te vaak in de vaatwasmachine wordt gereinigd, kan het minder scherp worden.

	 geschikt voor de vaatwasmachine	 onder stromend water afspolen	 vochtig afvegen
Duwer	✓	✓	✓
Vulstukken	✓	✓	✓
Snij-inzetstuk	✓	✓	✓



Het toestel is overeenkomstig de Europese richtlijnen 2014/35/EU, 2014/30/EU en 2009/125/EU.

Dit product mag op het einde van zijn levensduur niet bij het normale huishoudafval gezet worden, maar moet naar een verzamelpunt voor het recycleren van elektrische en elektronische toestellen gebracht worden. De materialen zijn conform hun typeplaatje recycleerbaar. Door het recycleren, het hergebruiken van onderdelen of andere vormen van recyclage van versleten toestellen levert u een belangrijke bijdrage tot de bescherming van ons milieu. Vraag bij het gemeentebestuur naar de bevoegde containerparken.

Wijzigingen voorbehouden

Vigtige sikkerhedsanvisninger

- Sluk apparatet, og træk altid stikket ud, før tilbehørsdele udskiftes, eller før du nærmer dig dele, som bevæger sig ved brug.
- Efter anvendelse af apparatet og dets tilbehør rengøres alle flader og dele, der har været i berøring med fødevarerne. Følg anvisningerne i afsnittet "Rengøring og pleje".
- Tilbehøret er kun beregnet til brug sammen med WMF KULT X-spiralskæreren.
- Følg sikkerhedsforskrifterne for WMF KULT X-spiralskæreren.
- Forsigtigt, fare for at komme til skade, knivene og skærene er skarpe!
- Stik ikke fingrene i påfyldningsdelen under brug, og stik ingen andre genstande end den medfølgende stopper i påfyldningsdelen.
- Stik ikke fingrene i tilbehøret under brug.
- Sørg for, at f.eks. hår, løse beklædningsdele og lignende ikke kommer ind i påfyldningsdelen.
- Vent altid, indtil motoren og skæreindsatsen står helt stille, før skæreindsatsen tages ud.
- Før udskiftning af tilbehør eller ekstra dele, der bevæger sig ved brug, skal apparatets stik tages ud af stikkontakten og apparatet være slukket.

Inden ibrugtagning

Tilbehørssættet må kun anvendes til det tiltænkte formål i henhold til denne brugsanvisning. Læs brugsanvisningen grundigt, inden apparatet tages i brug. Brugsanvisningen indeholder anvisninger om brug, rengøring og pleje af tilbehørssættet. Ved manglende overholdelse påtager vi os intet ansvar for eventuelle skader. Opbevar brugsanvisningen omhyggeligt, og videregiv den sammen med tilbehørssættet til efterfølgende brugere. Bemærk også garantioplysningerne sidst i brugsanvisningen. Tilbehørssættet er ikke til professionel brug, men er tiltænkt til tilberedning af fødevarer i private husholdninger.

Overhold sikkerhedsanvisningerne ved brug af apparatet.

Anvendelse

Med WMF KULT X-spiralskærertilbehørssættet kan sunde grønsagsnudler, salater og dekorativt frugt- og grønsagstilbehør tilberedes hurtigt og nemt. Fastere frugt- og grønsagssorter (f.eks. squash, agurk, kinaradise, gulerod, æble og pære) med aflang form og rund diameter på 30-40 mm kan bedst forarbejdes. Tilbehørssættet egner sig ikke til forarbejdning af særdeles bløde frugt- og grønsagssorter (f.eks. aubergine eller kogte rødbeder).

Skæreindsats

Rive:

Skæreindsats (1) til WMF KULT X-spiralskæreren

Skæreindsats (2) til WMF KULT X-spiralskæreren

Skæreindsats (3) til WMF KULT X-spiralskæreren

Skære:

Ny skæreindsats (☉) fra WMF KULT X-spiralskærertilbehørssættet

Spiralskære:

Ny skæreindsats (☉) fra WMF KULT X-spiralskærertilbehørssættet

Ibrugtagning

Skæreindsats

Før brug rengøres apparatet som beskrevet i afsnittet "Rengøring og pleje".

- Læg skæreindsatsholderen i motorenheden.
- Vælg den ønskede skæreindsats, og monter den i skæreindsatsholderen.

Vigtigt: Skæreindsatsenes knive er skarpe. Tag kun fat i skæreindsatserne på kunststofdelen.

Overhold brugsanvisningen til WMF KULT X-spiralskæreren ved yderligere anvendelse af tilbehørssættet.

Påfyldningsstuds

- Anbring nu påfyldningsstudsens på skæreindsatsen, og fastgør den ved at dreje den en omgang med uret, indtil den klikker mærkbart på plads.
Bemærk: Apparatet kan ikke tages i brug, hvis påfyldningsstudsens ikke er klikket på plads.
- Anbring den transparente opsamlingsbeholder i apparatet, så de spiralskærne, snittede eller revne fødevarer opsamles i den.
- Sæt nu stikket i stikkontakten.
- Før fødevarer ind i påfyldningsstudsens, og tænd apparatet med tænd-/slukknappen.
Bemærk: Tryk kun let på ingredienserne med stopperen, så ingredienserne har kontakt med skæreindsatsen.
- Sluk apparatet efter hver brug, så det kan fyldes på ny.
Bemærk: Der kan sidde små rester af frugt eller grønsager i påfyldningsstudsens efter brug, som bør fjernes.
- Træk stikket ud af stikkontakten efter brug. Tag skæreindsatsen af ved at trykke let på den nedefra (se billede).



Advarsel: Skæreindsatsens kniv er skarp. Tag kun fat i skæreindsatsen på kunststofdelen.

Rengøring og pleje

Brug ikke slibende rengøringsmidler. Pas på ikke at komme til skade på de skarpe knive ved rengøring af skæreindsatsen. Tag kun fat i skæreindsatsen på kunststofdelen. Alle aftagelige dele (stopper, påfyldningsstuds, og skæreindsats) kan komme i opvaskemaskinen. Vi anbefaler dog, at skæreindsatsen rengøres skånsomt med en opvaskebørste og varmt opvaskevand for at skåne materialerne. Ved hyppig rengøring i opvaskemaskine kan klingerne blive sløve.

	 Tåler opvaskemaskine	 Kan skylles under rindende vand	 Aftørres med fugtig klud
Stopper	✓	✓	✓
Påfyldningsstuds	✓	✓	✓
skæreindsatser	✓	✓	✓



Apparatet opfylder de europæiske retningslinjer 2014/35/EU, 2014/30/EU og 2009/125/EU.



Dette produkt må ved slutningen af dets levetid ikke bortskaffes i almindeligt husholdningsaffald, men skal afgives på et opsamlingssted for genbrug af elektriske og elektroniske apparater. Materialerne kan genanvendes ifølge deres typebetegnelse. Ved aflevering af brugte apparater på et genbrugssted bidrager du til beskyttelse af miljøet. Spørg din kommune om det nærmeste genbrugssted.

Ret til ændringer forbeholdes

Viktiga säkerhetsanvisningar

- Stäng av apparaten och dra alltid ur kontakten innan du byter tillbehör eller närmar dig delar som är i rörelse under användning.
- Efter användning av tillbehören och apparaten ska alla ytor/delar som kommit i beröring med livsmedel rengöras. Följ anvisningarna i kapitlet "Rengöring och skötsel".
- Detta tillbehör är endast avsett att användas med spiralskäraren WMF KULT X.
- Följ säkerhetsanvisningarna för spiralskäraren WMF KULT X.
- OBS: Risk för skador på grund av vassa knivar och skär!
- Stick aldrig in handen i inmataren under drift, och stick aldrig in andra föremål i den än den medföljande stopparen.
- Sträck aldrig in handen i tillbehöret när det är igång.
- Se noga till att inte t.ex. hår eller lösa klädesplagg kommer in i inmataren.
- Innan du tar ut skärinsatsen måste du först vänta tills motorn och skärinsatsen har stannat.
- Innan du byter ut sådana tillbehör och maskindelar som rör sig under användning, måste apparaten vara avstängd och bortkopplad från elnätet.

Före användning

Tillbehörssatsen får användas endast för det ändamål som beskrivs i den här bruksanvisningen. Läs därför noga igenom bruksanvisningen innan du börjar använda apparaten. Den innehåller anvisningar för användning, rengöring och skötsel av tillbehörssatsen. Om du inte följer instruktioner och anvisningar, tar vi inget ansvar för eventuella skador. Förvara bruksanvisningen på ett säkert ställe så att du vid behov kan lämna över den med tillbehörssatsen till nästa ägare. Notera också garantiinformationen på slutet. Tillbehörssatsen är inte avsedd att användas i kommersiellt syfte, utan enbart för tillredning av livsmedel i mängder som är vanliga för hushåll. Följ säkerhetsanvisningarna för hur apparaten ska användas.

Användning

Med tillbehörssatsen till WMF KULT X spiralskärare kan man snabbt och enkelt göra nyttiga pastaformade grönsaksstrimlor, sallader och dekorativa frukt- och grönsakstillbehör. Använd helst fasta frukt- och grönsakssorter (t.ex. zucchini, gurka, rättika, morot, äpple och päron) som är avlånga och cirkelformade med en diameter på 30–40 mm. Tillbehörssatsen är inte avsedd för mjuka frukt- och grönsakssorter (till exempel auberginer eller kokta rödbetor).

Skärinsats

Riva:

Skärinsats (1) till WMF KULT X spiralskärare

Skärinsats (2) till WMF KULT X spiralskärare

Skärinsats (3) till WMF KULT X spiralskärare

Skära:

Ny skärinsats (☺) i tillbehörssatsen till WMF KULT X spiralskärare

Spiralskärning:

Ny skärinsats (☺) i tillbehörssatsen till WMF KULT X spiralskärare

Användning

Skärinsats

Rengör apparaten enligt beskrivningen i "Rengöring och skötsel" innan du använder den för första gången.

- Placera hållaren för skärinsatsen i motorenheten.

- Välj önskad skärinsats och sätt den i skärinsatshållaren.

Varning: Skärinsatsernas knivar är vassa. Ta endast i skärinsatsernas plastdetaljer.

För övrig användning av tillbehörssatsen hänvisas till bruksanvisningen till WMF KULT X spiralskärare.

Påfyllningsrör

- Sätt påfyllningsröret på skärinsatsen och vrid det medurs tills det tydligt hakat fast i rätt läge.

Obs! Om påfyllningsröret inte hakat fast i rätt läge går apparaten inte att starta.

- Sätt den genomskinliga uppsamlingsbehållaren på apparaten för att samla upp det som spiralformats, skurits eller rivits i den.

- Anslut sedan kontakten till ett vägguttag.

- Fyll påfyllningsröret med livsmedel och slå på apparaten med start-/stopppknappen.

Obs! Tryck bara lätt med stopparen på ingredienserna så att de får kontakt med skärinsatsen.

- Slå av apparaten mellan varje bearbetning och fyll sedan på livsmedel igen.

Obs! Små rester av frukt eller grönsaker kan bli kvar i påfyllningsröret efter bearbetning, och bör avlägsnas efter varje användningstillfälle.

- Dra ut kontakten när bearbetningen är färdig. Ta loss skärinsatsen genom att trycka lätt undertill (se bilden).



Obs! Skärinsatsens kniv är vass. Håll bara i plastdetaljerna på skärinsatsen.

Rengöring och skötsel

Använd inga frätande rengöringsmedel. Var försiktig så att du inte skadar dig på de vassa knivarna när du rengör skärinsatsen. Håll bara i plastdetaljerna. För att underlätta rengöringen kan alla löstagbara delar (stoppare, påfyllningsrör samt skärinsats) diskas i diskmaskin. För att skona materialet rekommenderar vi likväl att skärinsatsen rengörs med hjälp av diskborste och varmt diskvatten. Om diskmaskin används för ofta vid rengöringen kan knivbladet bli slött.

	 Kan diskas i disk- maskin	 Kan diskas under rinnande vatten	 Torkas med fuktig trasa
Stoppare	✓	✓	✓
Påfyllningsrör	✓	✓	✓
Skärinsatser	✓	✓	✓



Apparaten följer de europeiska reglerna 2014/35/EU, 2014/30/EU och 2009/125/EU.

Denna apparat får inte efter slutet på sin livstid kastas i normalt hushållsavfall, utan måste ges till en insamlingsplats för återanvändning av elektriska och elektroniska produkter.

Materialen kan återvinnas enligt sin märkning. Med återanvändning, återvinning av material och andra former av användning av gammal utrustning ger du ett viktigt bidrag till skydd av vår miljö.

Var god fråga din lokala myndighet om tillgänglig avfallshanteringsplats.

Ändringar förbehållna

Tärkeitä turvallisuusohjeita

- Katkaise laitteesta virta ja irrota pistotulppa aina pistorasiasta ennen tarvikeosien vaihtoa tai ennen käytön aikana liikkuvien osien lähestymistä.
- Puhdista tarvikkeen ja laitteen käytön jälkeen kaikki pinnat/osat, jotka ovat olleet kosketuksissa ruoka-aineiden kanssa. Noudata kappaleen "Puhdistus ja huolto" ohjeita.
- Tämä lisävaruste on tarkoitettu käytettäväksi vain WMF KULT X -spiraalileikkurin kanssa.
- Noudata WMF KULT X -spiraalileikkurin turvallisuusohjeita.
- Huomioi loukkaantumisvaara – veitset ja leikkaavat reunat ovat teräviä!
- Täyttösuppiloon ei saa koskea laitteen toimiessa, eikä siihen saa työntä lukuun ottamatta työntää esineitä.
- Älä laita kättä lisävarusteeseen sen toimiessa.
- Varmista lisäksi, ettei suppiloon pääse esim. hiuksia tai löysiä vaatetuksen osia.
- Odota moottorin ja leikkuuyksikön pysähtymistä ennen kuin irrotat leikkuuyksikön.
- Ennen kuin vaihdat lisävarusteita tai -osia, jotka liikkuvat laitetta käytettäessä, on laite sammutettava ja pistotulppa irrotettava pistorasiasta.

Ennen käyttöä

Käytä lisävarustesarjaa vain tässä käyttöohjeessa kuvatulla tavalla ja vain siihen tarkoitukseen, johon se on suunniteltu. Lue sen vuoksi käyttöohje huolellisesti ennen käyttöönottoa. Se sisältää tietoa lisävarustesarjan käytöstä, puhdistamisesta ja huollosta. Valmistaja ei vastaa mahdollisista vahingoista, jotka syntyvät käyttöohjeessa annettujen ohjeiden noudattamatta jättämisestä. Säilytä käyttöohje huolellisesti ja anna se lisävarustesarjan mukana seuraavalle käyttäjälle. Huomioi myös käyttöohjeen lopussa olevat takuutiedot. Lisävarustesarjaa ei ole tarkoitettu kaupalliseen käyttöön, vaan ainoastaan elintarvikkeiden käsittelyyn kotitalouksissa. Noudata turvallisuusohjeita.

Käyttö

WMF KULT X -spiraalileikkurilla voit valmistaa nopeasti ja helposti terveellistä vihannesspagettia, salaatteja sekä koristeellisia hedelmä- ja vihanneslisukkeita. Parhaiten käsiteltäviksi sopivat kiinteät ja pitkänmalliset hedelmä- ja vihanneslajikkeet (esim. kesäkurpitsa, kurkku, retikka, porkkana, omena ja päärynä), joiden pyöreä halkaisija on 30-40 mm. Lisävarustesarjaa ei ole suunniteltu hyvin pehmeiden hedelmä- ja vihanneslajikkeiden (esim. munakoison tai keitetyn punajuuren) käsittelyyn.

Terä

Raastaminen:

- WMF KULT X -spiraalileikkurin leikkuuyksikkö (1)
- WMF KULT X -spiraalileikkurin leikkuuyksikkö (2)
- WMF KULT X -spiraalileikkurin leikkuuyksikkö (3)

Leikkaaminen:

WMF KULT X -spiraalileikkurin lisävarustesarjan uusi leikkuuyksikkö (☺)

Spiraalin leikkuu:

WMF KULT X -spiraalileikkurin lisävarustesarjan uusi leikkuuyksikkö (☺)

Käyttöönotto

Terä

Puhdista laite ennen käyttöä kappaleessa "Puhdistus ja huolto" kuvatulla tavalla.

- Aseta leikkuuyksikön pidike moottoriyksikköön.
- Valitse haluamasi leikkuuyksikkö ja aseta se leikkuuyksikön pidikkeeseen.

Huomio: Leikkuuyksikön terät ovat teräviä. Tartu vain leikkuuyksikön muoviosiin.

Noudata lisävarustesarjan muun käytön yhteydessä WMF KULT X -spiraalileikkurin käyttöohjetta.

Täyttösuppilo

- Aseta täyttösuppilo leikkuuyksikön päälle ja käännä sitä myötäpäivään, kunnes tunnet sen lukittuvan.
Ohje: Jos täyttösuppilo ei lukitu, laitetta ei voi käyttää.
- Aseta läpinäkyvä keräysastia laitteeseen, jotta käsitellyt elintarvikkeet kerääntyvät siihen.
- Kytke pistoke pistorasiaan.
- Täytä ainekset työntimen avulla täyttösuppiloon ja kytke laite päälle käynnistys-/sammutusnäppäimellä.
Ohje: Paina aineksia kevyesti työntimellä, niin että ainekset joutuvat kosketuksiin leikkuuyksikön kanssa.
- Kytke laite pois päältä jokaisen leikkuukerran jälkeen, jotta voit täyttää sen uudelleen.
Ohje: Täyttösuppiloon voi jäädä pieniä hedelmä- tai vihannesjäänteitä ja ne tulisi poistaa jokaisen leikkuukerran jälkeen.
- Irrota pistotulppa pistorasiasta, kun lopetat elintarvikkeiden käsittelyn. Irrota leikkuuyksikkö painamalla sitä kevyesti alhaalta (katso kuva).



Huomio: Leikkuuyksikön terä on terävä, tartu ainoastaan leikkuuyksikön muoviosiin.

Puhdistus ja huolto

Älä käytä hankaavia puhdistusaineita. Varmista, ettet loukkaa itseäsi puhdistuksen aikana leikkuuyksikön teräviin teriin. Tartu leikkuuyksikköön vain muoviosista. Voit puhdistaa kaikki irrotettavat osat (työntimen, täyttösuppilon ja leikkuuyksikön) helposti astianpesukoneessa. Suosittelemme kuitenkin leikkuuyksikölle materiaalia säästävää puhdistusta tiskiharjalla sekä lämpimällä vedellä ja astianpesuaineella. Terä voi tylsyä, jos leikkuuyksikkö pestään liian usein astianpesukoneessa.

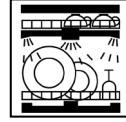
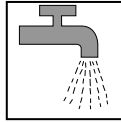
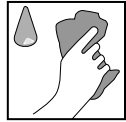
	 konepesun kestävä	 huuhtelee juoksevilla vedellä	 pyyhi kostealla
Työnnin	✓	✓	✓
Täyttösuppilo	✓	✓	✓
Leikkuuyksikkö	✓	✓	✓



Apparatet opfylder de europæiske retningslinjer 2014/35/EU, 2014/30/EU og 2009/125/EU.



Dette produkt må ved slutningen af dets levetid ikke bortskaffes i almindeligt husholdningsaffald, men skal afgives på et opsamlingssted for genbrug af elektriske og elektroniske apparater. Materialerne kan genanvendes ifølge deres typebetegnelse. Ved aflevering af brugte apparater på et genbrugssted bidrager du til beskyttelse af miljøet. Spørg din kommune om det nærmeste genbrugssted.

Oikeudet muutoksiin pidätetään

Bruksanvisning

Viktige sikkerhetsanvisninger

- Slå av apparatet og trekk alltid ut støpselet før du bytter tilbehørsdeler eller nærmer deg deler som beveger seg under bruk.
- Rengjør alle områder/deler som kommer i kontakt med mat på tilbehøret og apparatet, etter hver gangs bruk. Følg rådene i kapittelet "Rengjøring og vedlikehold".
- Tilbehøret er kun beregnet for bruk med WMF KULT X spiralkutter.
- Følg sikkerhetsinstruksjonene for WMF KULT X spiralkutter.
- Advarsel! Fare for personskade. Kniv og skjær er skarpe!
- Under bruk må du ikke gripe inn i innføringsdelen eller stikke inn andre gjenstander enn den medfølgende stapperen i den.
- Ikke grip inn i tilbehøret når det er i bruk.
- Pass på at det ikke kommer f.eks. hår og løstsittende klær ned i innføringsdelen.
- Vent alltid til motoren og kutteinnsatsen står helt i ro før du tar ut kutteinnsatsen.
- Før du skifter ut tilbehør eller tilleggsdeler som beveger seg under drift, må maskinen være slått av og frakoblet strømmettet.

Før bruk

Tilbehørssettet må bare brukes til de beregnede formålene og i samsvar med denne bruksanvisningen. Les derfor nøye gjennom bruksanvisningen før du tar apparatet i bruk. Den gir informasjon om bruk, sikkerhet og vedlikehold av tilbehørssettet. Hvis denne informasjonen ikke følges, bortfaller vårt ansvar for eventuelle skader. Ta godt vare på bruksanvisningen og gi den videre til neste eier sammen med tilbehørssettet. Se også garantivilkårene på slutten. Tilbehørssettet er ikke beregnet til næringsbruk, men til tilberedning av mat i vanlige mengder i privathusholdninger. Følg sikkerhetsanvisningene når du bruker apparatet.

Bruk

Med tilbehørssettet til WMF KULT X spiralkutter kan du raskt og enkelt tilberede sunne grønnsaksnudler, salater og dekorativt frukt- og grønnsakstilbehør. Fastere frukt- og grønnsakssorter (f.eks. squash, slangeagurk, reddiker, gulrøtter, epler og pærer) med en langstrakt form og rund diameter på 30-40 mm er lettest å bearbeide. Tilbehørssettet er ikke beregnet for bearbeiding av ekstra myke frukt- og grønnsakssorter (f.eks. aubergine eller kokte rødbeter).

Kutteinnsats

Til rasping:
 kutteinnsats (1) i WMF KULT X spiralkutter
 kutteinnsats (2) i WMF KULT X spiralkutter
 kutteinnsats (3) i WMF KULT X spiralkutter

Til kutting:
 ny kutteinnsats (☉) i tilbehørssett til WMF KULT X spiralkutter

Til skjæring av spiral:
 ny kutteinnsats (☉) i tilbehørssett til WMF KULT X spiralkutter

Ta i bruk enheten

Kutteinnsats

Før bruk må du sørge for at apparatet er rengjort som beskrevet i kapittelet "Rengjøring og pleie".

- Plasser kutteinnsatsholderen i motorenheten.
- Velg ønsket kutteinnsats og sett den inn i kutteinnsatsholderen.
Viktig: Ta bare på plastdelen til kutteinnsatsene; knivene på innsatsene er svært skarpe!
 Se bruksanvisningen for øvrig bruk av tilbehørssettet til WMF KULT X spiralkutter.

Matestuss

- Sett matestussen på kutteinnsatsen og lås den fast ved å vri den med urviseren til den går merkbart i inngrep.
Merk: Uten å vri fast matestussen er det ikke mulig å starte apparatet.
- Sett den gjennomsiktige oppsamlingsbeholderen i apparatet for å samle de spiralkuttede, oppkuttete eller raspede matvarene der.
- Sett så støpselet i stikkontakten.
- Fyll matvarer på langs i matestussen og slå på apparatet ved hjelp av start-/stopppknappen.
Merk: Trykk bare lett med stapperen på ingrediensene, slik at ingrediensene er i kontakt med kutteinnsatsen.
- Slå av maskinen etter hver kutting for å fylle den på nytt.
Merk: Små frukt- og grønnsaksrester kan bli sittende igjen i matestussen og bør fjernes hver gang du er ferdig med kuttingen.
- Trekk ut støpselet etter endt kutting. Ta ut kutteinnsatsen med et lett trykk nedenfra (se bildet).



OBS: Kniven på kutteinnsatsen er skarp. Kutteinnsatsen må kun gripes i plastdelen.

Rengjøring og vedlikehold

Ikke bruk slipende rengjøringsmidler. Pass på at du ikke skader deg på de skarpe knivene ved rengjøring av kutteinnsatsen, ta bare i plastdelene på kutteinnsatsen. For enkel rengjøring kan du legge alle de avtakbare delene (stapper, matestuss og kutteinnsats) i oppvaskmaskinen. Vi anbefaler imidlertid at kutteinnsatsen vaskes skånsomt i varmt såpevann ved hjelp av oppvaskbørste. For hyppig rengjøring i oppvaskmaskin kan føre til at knivbladet blir sløvere.

	 Egnert for oppvaskmaskin	 Kan skylles under rennende vann	 Tørkes av med fuktig klut
Stapper	✓	✓	✓
Matestuss	✓	✓	✓
Kutteinnsatser	✓	✓	✓



Apparatet er i samsvar med EUs Direktiv 2014/35/EU, 2014/30/ EU og 2009/125/EU.



Etter at dette apparatet ikke lenger kan brukes, er det ikke tillatt å kassere det via det vanlige husholdningsavfallet, men man må levere det til et oppsamlingssted for gjenvinning av elektriske og elektroniske apparater. Materialene kan gjenbrukes i henhold til sine spesifikasjoner. Ved gjenbruken, materialresirkulasjon eller andre former for resirkulering yter man et viktig bidrag til beskyttelsen av miljøet vårt. Spør det ansvarlige kasseringsorganet i kommuneforvaltningen.

Det gjøres forbehold om endringer

Kundendienst-Adresse:

WMF consumer electric GmbH
Standort Trepesch
Steinstraße 19
D-90419 Nürnberg
Germany
Tel.: +49 (0) 7331 256 256
eMail: service-wmf@wmf-ce.de

Hersteller:

WMF consumer electric GmbH
Messerschmittstraße 4
D-89343 Jettingen-Scheppach
Germany
www.wmf-ce.de